

Cable screw gland PG 490/29

Allgemeine Informationen

Products_Model	ET0482206
EAN	4011126010435
Producer	Kleinhuis
Producer-Model	490/29
Producer-Typ	490/29
min. Order	
Class	Kabelverschraubung

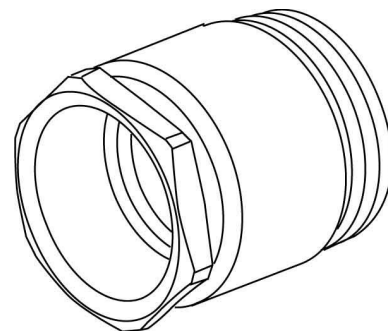

Technische Informationen

Gewindeart	
Für Kabeldurchmesser	24...26mm
Werkstoff	
Werkstoffgüte	
Oberfläche	
Glasfaserverstärkt	
Schutzart (IP)	
Farbe	
Biegeschutz	
Mit Gegenmutter	
Einsatztemperatur	-30...100°C

[Cable screw gland PG 490/29 online kaufen](#)