

Tee for installation duct 80 mm 80 mm 80 mm LUT 8.8.8 W

Allgemeine Informationen

Products_Model	ET5204424
EAN	4013339516186
Producer	Niadax
Producer-Model	LUT 80.080.080 W
Producer-Typ	LUT 80.080.080 W
min. Order	
Class	T-Stück für Leitungsführungskanal

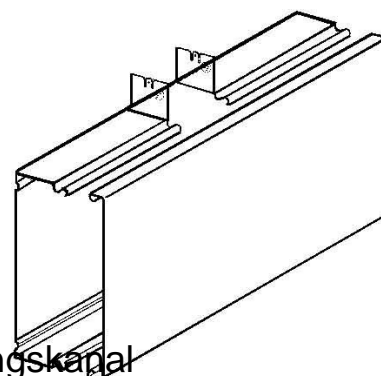

Technische Informationen

Höhe	80mm
Breite	80mm
Abgehende Höhe	80mm
Abgehende Breite	80mm
Ausführung	
Werkstoff	
Werkstoffgüte	
Halogenfrei	
Geeignet für Funktionserhalt	
Oberfläche	
Farbe	
RAL-Nummer	
Schutzfolie	
Befestigungsart	

[Tee for installation duct 80 mm 80 mm 80 mm LUT 8.8.8 W online kaufen](#)