

Tee for installation duct 80 mm 80 mm 80 mm LUT 8.8.8 E3

Allgemeine Informationen

Products_Model	ET5204423
EAN	4013339523962
Producer	Niadax
Producer-Model	LUT 80.080.080 E3
Producer-Typ	LUT 80.080.080 E3
min. Order	
Class	T-Stück für Leitungsführungskanal

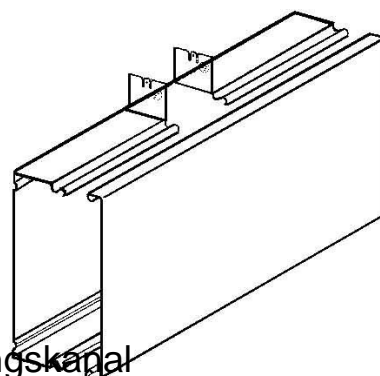

Technische Informationen

Höhe	80mm
Breite	80mm
Abgehende Höhe	80mm
Abgehende Breite	80mm
Ausführung	
Werkstoff	
Werkstoffgüte	
Halogenfrei	
Geeignet für Funktionserhalt	
Oberfläche	
Farbe	
Schutzfolie	
Befestigungsart	

[Tee for installation duct 80 mm 80 mm 80 mm LUT 8.8.8 E3 online kaufen](#)