

Connector for cable support system Corner joint RGV 35

Allgemeine Informationen

Products_Model	ET0411139
EAN	4013339215607
Producer	Niadax
Producer-Model	RGV 35
Producer-Typ	RGV 35
min. Order	
Class	Verbinder für Kabeltragsystem

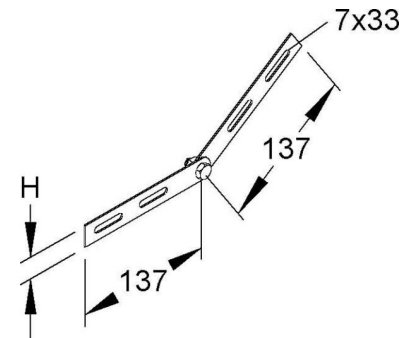

Technische Informationen

Ausführung	
Gelenkverbinder horizontal	
Gelenkverbinder vertikal	
Verbindungsart	
Geeignet für Gitterrinne	
Geeignet für Kabelleiter	
Geeignet für Kabelrinne	
Geeignet für Kabeltragsystemhöhe	35mm
Geeignet für Funktionserhalt	
Werkstoff	
Rostfreier Stahl, gebeizt	
Werkstoffgüte	
Oberfläche	
Farbe	

[Connector for cable support system Corner joint RGV 35 online kaufen](#)