

Bracket for cable support system 210 mm 55 mm KTT 200

Allgemeine Informationen

Products_Model	ET0412168
EAN	4013339181803
Producer	Niadax
Producer-Model	KTT 200
Producer-Typ	KTT 200
min. Order	
Class	Ausleger für Kabeltragsystem

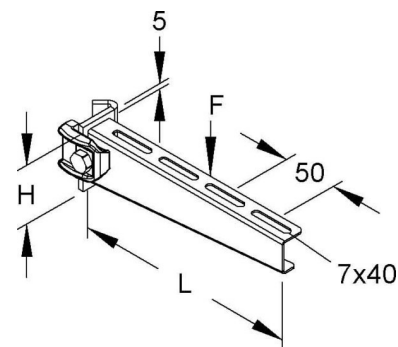

Technische Informationen

Länge	210mm
Höhe	55mm
Ausführung	
Winkel	90...90°
Tragfähigkeit	2.5kN
Werkstoff	
Rostfreier Stahl, gebeizt	
Werkstoffgüte	
Oberfläche	
Farbe	

[Bracket for cable support system 210 mm 55 mm KTT 200 online kaufen](#)