

Bracket for cable support system 830 mm 245 mm KTTS 800

Allgemeine Informationen

Products_Model	ET5401252
EAN	4013339183401
Producer	Niadax
Producer-Model	KTTS 800
Producer-Typ	KTTS 800
min. Order	
Class	Ausleger für Kabeltragsystem

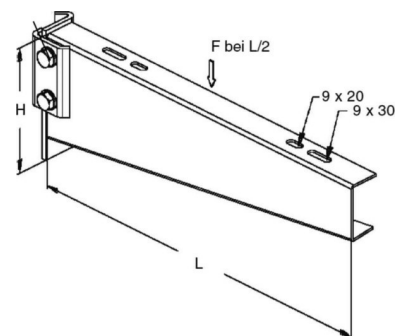

Technische Informationen

Länge	830mm
Höhe	245mm
Ausführung	
Winkel	90...90°
Geeignet für Funktionserhalt	
Werkstoff	
Rostfreier Stahl, gebeizt	
Werkstoffgüte	
Oberfläche	
Farbe	

[Bracket for cable support system 830 mm 245 mm KTTS 800 online kaufen](#)