

Inner corner for installation duct 150 mm 60 mm LUIC 60.150

Allgemeine Informationen

Products_Model	ET5201071
EAN	4013339514007
Producer	Niedax
Producer-Model	LUIC 60.150
Producer-Typ	LUIC 60.150
min. Order	
Class	Inneneck für Leitungsführungskanal

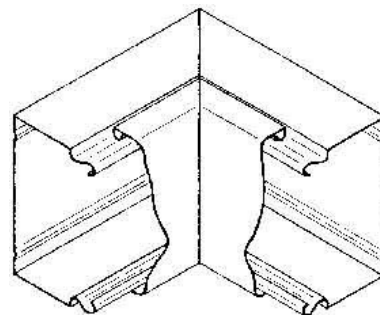

Technische Informationen

Höhe	150mm
Breite	60mm
Ausführung	
Winkel	90...90°
Werkstoff	
Werkstoffgüte	
Halogenfrei	
Oberfläche	
Farbe	
Schutzfolie	
Befestigungsart	

[Inner corner for installation duct 150 mm 60 mm LUIC 60.150 online kaufen](#)