

Cable screw gland PG 530/11

Allgemeine Informationen

Products_Model	ET0482212
EAN	4011126012002
Producer	Kleinhuis
Producer-Model	530/11
Producer-Typ	530/11
min. Order	
Class	Kabelverschraubung

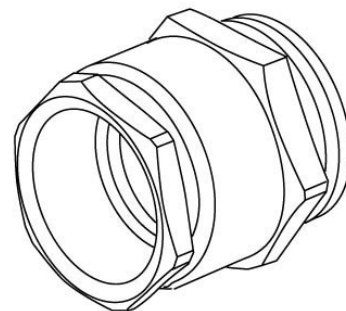

Technische Informationen

Gewindeart	
Für Kabeldurchmesser	8...10mm
Werkstoff	
Werkstoffgüte	
Oberfläche	
Glasfaserverstärkt	
Schutzart (IP)	
Farbe	
Biegeschutz	
Mit Gegenmutter	
Einsatztemperatur	-30...100°C

[Cable screw gland PG 530/11 online kaufen](#)

