

Cable screw gland PG 530/09

Allgemeine Informationen

Products_Model	ET0482211
EAN	4011126012149
Producer	Kleinhuis
Producer-Model	530/09
Producer-Typ	530/09
min. Order	
Class	Kabelverschraubung

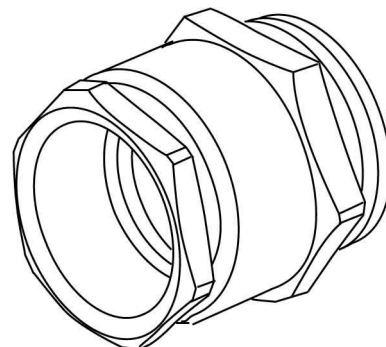

Technische Informationen

Gewindeart	
Für Kabeldurchmesser	6...8mm
Werkstoff	
Werkstoffgüte	
Oberfläche	
Glasfaserverstärkt	
Schutzart (IP)	
Farbe	
Biegeschutz	
Mit Gegenmutter	
Einsatztemperatur	-30...100°C

[Cable screw gland PG 530/09 online kaufen](#)