

Cable screw gland Metric 16 530M1609

Allgemeine Informationen

Products_Model	ET0482349
EAN	4011126363470
Producer	Kleinhuis
Producer-Model	530M1609
Producer-Typ	530M1609
min. Order	
Class	Kabelverschraubung

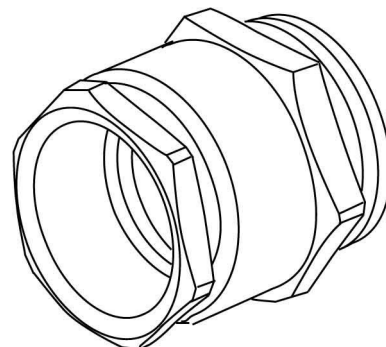

Technische Informationen

Gewindeart	
Gewindenenngröße metrisch/PG	
Für Kabeldurchmesser	6...8mm
Werkstoff	
Werkstoffgüte	
Oberfläche	
Glasfaserverstärkt	
Schutzart (IP)	
Farbe	
Biegeschutz	
Mit Gegenmutter	
Einsatztemperatur	-30...100°C

[Cable screw gland Metric 16 530M1609 online kaufen](#)