

Appliance box for skirting duct 50 mm 17 mm 1 1888.6

Allgemeine Informationen

Products_Model	ET0402572
EAN	4011126199857
Producer	Kleinhuis
Producer-Model	1888.6
Producer-Typ	1888.6
min. Order	
Class	Geräteträger für Sockelleistenkanal

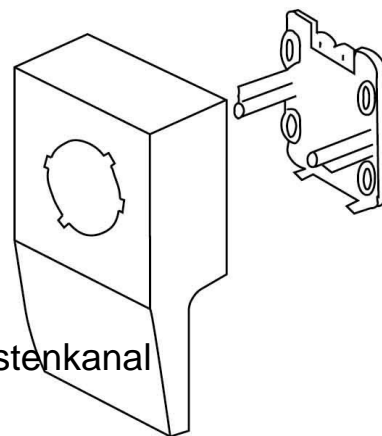

Technische Informationen

Höhe Sockelleistenkanal	50mm
Tiefe Sockelleistenkanal	17mm
Anzahl der Geräteeinheiten	
Bestückung	
Montageart Installationsgerät	
Werkstoff	
Halogenfrei	
Farbe	
RAL-Nummer	
Dekor	

[Appliance box for skirting duct 50 mm 17 mm 1 1888.6 online kaufen](#)