

Cable screw gland Metric 20 490M2013

Allgemeine Informationen

Products_Model	ET0482293
EAN	4011126363753
Producer	Kleinhuis
Producer-Model	490M2013
Producer-Typ	490M2013
min. Order	
Class	Kabelverschraubung

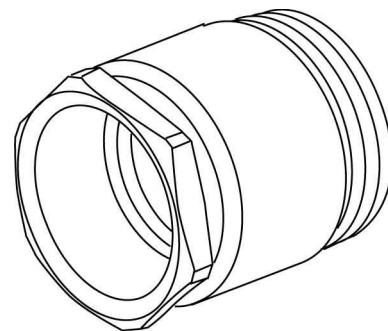

Technische Informationen

Gewindeart	
Gewindenenngröße metrisch/PG	
Für Kabeldurchmesser	11...13mm
Werkstoff	
Werkstoffgüte	
Oberfläche	
Glasfaserverstärkt	
Schutzart (IP)	
Farbe	
Biegeschutz	
Mit Gegenmutter	
Einsatztemperatur	-30...100°C

[Cable screw gland Metric 20 490M2013 online kaufen](#)