

Cable screw gland Metric 16 490M1611

Allgemeine Informationen

Products_Model	ET0482291
EAN	4011126363746
Producer	Kleinhuis
Producer-Model	490M1611
Producer-Typ	490M1611
min. Order	
Class	Kabelverschraubung

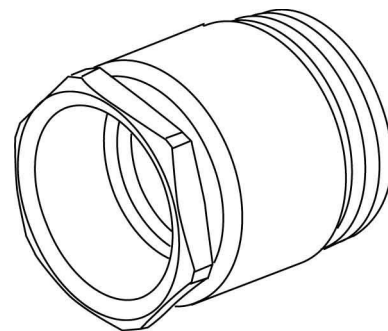

Technische Informationen

Gewindeart	
Gewindenenngröße metrisch/PG	
Für Kabeldurchmesser	8...10mm
Werkstoff	
Werkstoffgüte	
Oberfläche	
Glasfaserverstärkt	
Schutzart (IP)	
Farbe	
Biegeschutz	
Mit Gegenmutter	
Einsatztemperatur	-30...100°C

[Cable screw gland Metric 16 490M1611 online kaufen](#)

